

襖や障子の前でも 手すりがつなげる!

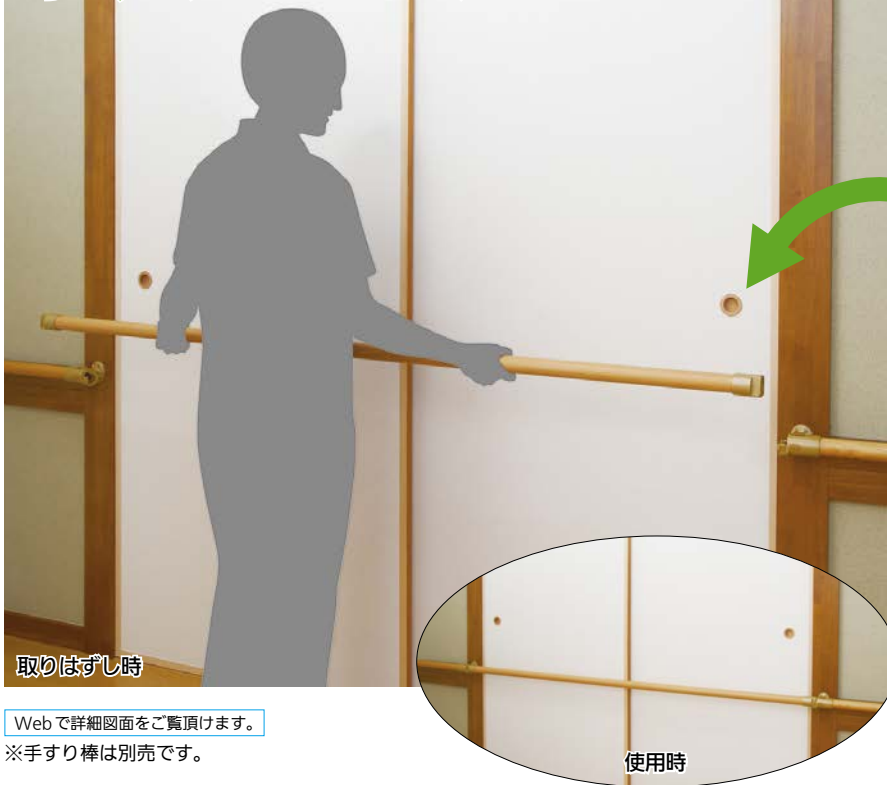

BAUHAUS 襖用脱着手すりブラケットN



取りはずし時

使用時

Webで詳細図面をご覧ください。

※手すり棒は別売です。

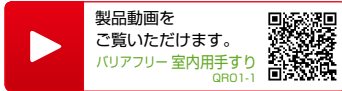

製品動画を
ご覧いただけます。
バリアフリー 室内用手すり
GR01-1



今までは真中に柱が必要でしたが……

- 手すりの連続性を保ちながら、押入れをあける時にも邪魔になりません。
- 手すり棒は別売です。ブラケットピッチは、**BAUHAUS** 木製手すり棒 (アッシュ丸棒・グロス丸棒) の場合
φ35…900mm以内
φ32…700mm以内
BAUHAUS ロングスパン1400の場合
φ35・32…1400mm以内
BAUHAUS 襖用脱着手すり棒の場合
φ35・32…2000mm以内
※35強化コート手すり棒、丸棒手すりはご使用いただけません。

脱着が不要な場合は P.202・203

BAUHAUS
ステンレスブラケット

襖用脱着手すりブラケットN 部品セット明細

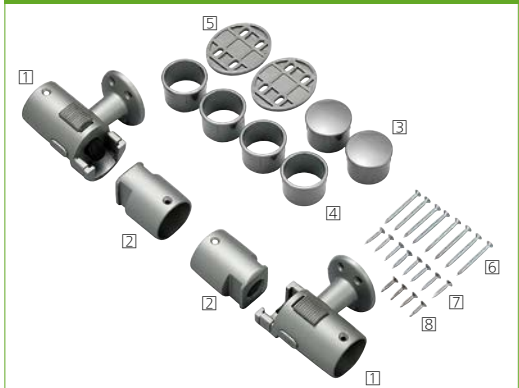

ブラケット厚さ

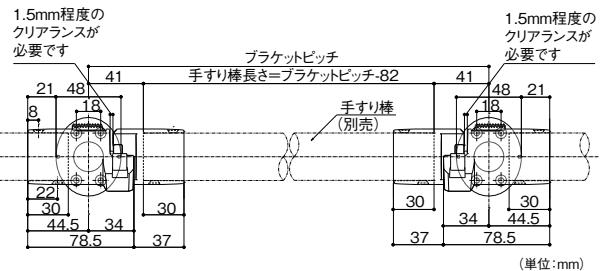
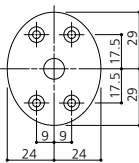

| 番号 | 部品名 | 数量 |
|----|----------------------------|--------|
| 1 | 受側ブラケット | 左右1セット |
| 2 | キャッチソケット | 2個 |
| 3 | エンドキャップ | 2個 |
| 4 | φ32アダプター | 4個 |
| 5 | スペーサー | 2個 |
| 6 | ブラケット取付けねじ①丸皿タッピンねじ 3.5×40 | 8本 |
| 7 | 手すり取付けねじ②丸皿タッピンねじ 3.5×20 | 8本 |
| 8 | 金属手すり取付けねじ③皿ドリルねじ 3.5×19 | 4本 |

マツタ **BAUHAUS** 襖用脱着手すりブラケットN

| 商品コード | 色 | 品番 | 価格 |
|----------|------|--------|------------------------------|
| 040-1736 | ブラウン | BF-26B | 1セット 24,100円 (税抜き) |
| 040-1735 | ゴールド | BF-26G | |
| 040-1737 | シルバー | BF-26S | |

●材質: アルミ合金、ABS樹脂、POM樹脂 ●サイズ: φ32、35mm 兼用
※ブラケット(金具)のみのセットです。手すり棒は別途ご用意ください。

⚠️ 施工上のご注意

- 当製品は室内用です。屋外及び浴室には使用できません。
 - 木製手すりと連続してご使用される場合は35シリーズ・32シリーズのブラケットのご使用を推奨しております。
 - φ35、φ32手すり兼用です。φ35をご使用の場合は、予め嵌め込んであるφ32アダプターを取りはずしてご使用ください。φ32をご使用の場合はφ32アダプター、スペーサーをご使用ください。
 - BAUHAUS** 木製手すり棒(アッシュ丸棒・グロス丸棒)をご使用の場合、ブラケットピッチは、φ35の場合900mm以内、φ32の場合700mm以内で取付けてください。
 - BAUHAUS** 以外の手すり棒をご使用の場合は、必ず耐荷重120kg以上のものをお使いください。また、お使いになる手すり棒の条件(取付けピッチ)をお守りください。
 - 900mmより広いピッチでご使用の場合は必ず **BAUHAUS** 襖用脱着手すり棒をご使用ください。ブラケットピッチ2000mmまで対応できます。
 - 下地の無い場合は下地補強をしてください。●傾斜部にはご使用になれません。
 - ドアの錠前などが手すりに当たる場合は壁にベースプレートを取付けて、ブラケットの出寸法を変えてください。
- ※市町村によっては介護保険の対象にならないことがあります。
※片側襖用脱着手すりブラケットNと片側内々脱着手すりブラケットNの組合せでもご使用いただけます。(別途内々脱着手すりブラケットNの購入が必要です。)



⚠️ 警告

- 外開き扉部分に使用されますと、閉じ込め事故等が起こる恐れがありますので絶対にしないでください。
- この商品は手すり棒がキャッチブラケットに確実にセットされている時に強度が保持されます。キャッチブラケットにセットされた時には、毎回確実にセットされていることをご確認ください。
- ケガ・床の破損・部品の破損の原因になりますので手すり棒の落下には十分ご注意ください。

最新情報は
こちらから



バリアフリー

手すり

屋外用手すり

室内用手すり

トイレ用手すり

浴室用手すり

据置き手すり

手すり以外の商品

感染症対策

玄関

階段・廊下

トイレ

浴室・洗面所

寝室・居間

屋外

バリアフリー

金物

接着・テープ・

清掃・補修

水まわり

防犯

耐震・防災

収納・内装

ペット用品

建築資材

道具・工具

お役立ち

コーナー

豆知識

ご利用方法

ブラケットピッチ2000mmまで対応できる手すり棒

■ **BAUHAUS** 襖用脱着手すりブラケットシリーズ・内々脱着ブラケット N・セレクトシリーズステンレスブラケットと組合せて使用する場合、ブラケットピッチ 2000mm まで対応できます。

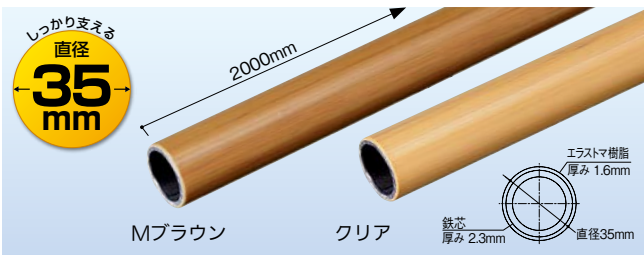

※32 襖用脱着手すり棒とは色が異なります。

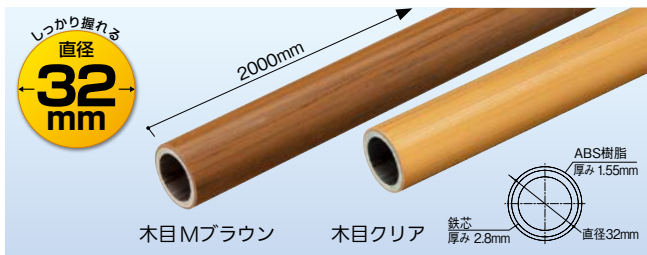

※35 襖用脱着手すり棒とは色が異なります。

マツ穴 35 襖用脱着手すり棒

| 商品コード | 色 | 品番 | 価格 |
|----------|-------|---------|---------------------|
| 040-1530 | Mブラウン | BF-10MB | 1本 15,100円 (税抜き) |
| 040-1535 | クリア | BF-10C | |

●サイズ:φ35×2000mm ●材質:鉄+エラストマ樹脂 ●重量:約3.6kg

※表面は樹脂を使用しておりますので、**BAUHAUS** 木製手すり棒の Mブラウン・クリアとは色・質感が異なります。あらかじめご了承ください。

▲ 施工上のご注意

- 当製品は屋内専用です。屋外及び浴室には使用できません。
- 右記「襖用脱着手すり棒使用用途別寸法」に記載のブラケット以外は併用できません。(ブラケット破損の恐れがあります。)

襖用脱着手すり棒は窓枠の内々に設置し、墜落防止用手すりとしてお使いになれます。

BAUHAUS Nエンドソケットと組み合わせて使用します。

φ35の場合…内々寸法 1800mm以内
φ32の場合…内々寸法 1600mm以内

詳しくは→P.205

マツ穴 32 襖用脱着手すり棒

| 商品コード | 色 | 品番 | 価格 |
|----------|---------|---------|---------------------|
| 040-1540 | 木目Mブラウン | BF-31MB | 1本 15,100円 (税抜き) |
| 040-1545 | 木目クリア | BF-31C | |

●サイズ:φ32×2000mm ●材質:鉄+ABS樹脂 ●重量:約3.7kg

襖用脱着手すり棒使用用途別寸法

| 併用部材 | 用途 | φ35 | | φ32 | |
|-------------------------------------|-------------|----------|----------|----------|----------|
| | | 墜落防止用 | 移動用(横使い) | 墜落防止用 | 移動用(横使い) |
| Nエンドソケット (BD-40, BE-40) | ※傾斜部不可 | 1800mm以内 | 2000mm以内 | 1600mm以内 | 2000mm以内 |
| | ※傾斜部不可 | 2000mm以内 | 2000mm以内 | 2000mm以内 | 2000mm以内 |
| 内々脱着手すりブラケットN (BF-27) | ※傾斜部不可 | 1800mm以内 | 1600mm以内 | 1600mm以内 | 1600mm以内 |
| | ※傾斜部不可 | 2000mm以内 | 2000mm以内 | 2000mm以内 | 2000mm以内 |
| ステンレス通しブラケット (BDS-02, BES-02) | ※水平から60°以内 | 2000mm以内 | 2000mm以内 | 2000mm以内 | 2000mm以内 |
| | ※傾斜部不可 | 2000mm以内 | 2000mm以内 | 2000mm以内 | 2000mm以内 |
| ステンレスEエンドブラケット (BDS-01, BES-01) | ※水平から60°以内 | 2000mm以内 | 2000mm以内 | 2000mm以内 | 2000mm以内 |
| | ※鉛垂線から45°以内 | 2000mm以内 | 2000mm以内 | 2000mm以内 | 2000mm以内 |
| 襖用脱着手すりブラケットN (BF-26, BF-29, BF-30) | ※傾斜部不可 | 2000mm以内 | 2000mm以内 | 2000mm以内 | 2000mm以内 |
| | ※傾斜部不可 | 2000mm以内 | 2000mm以内 | 2000mm以内 | 2000mm以内 |
| Nエンドソケット+ステンレス通しブラケット | ※傾斜部不可 | 1800mm以内 | 1600mm以内 | 1600mm以内 | 1600mm以内 |
| | ※傾斜部不可 | 1800mm以内 | 1600mm以内 | 1600mm以内 | 1600mm以内 |

最新情報は
こちらから



バリアフリー

手すり

屋外用手すり

室内用手すり

トイレ用手すり

浴室用手すり

据置式手すり

手すり以外の商品

感染症対策

玄関

階段・廊下

トイレ

浴室・洗面所

寝室・居間

屋外

バリアフリー

金物

接着・テープ・

清掃・補修

水まわり

防犯

耐震・防災

収納・内装

ペット用品

建築資材

道具・工具

お役立ち

コーナー

豆知識

ご利用方法

施工方法 襖用脱着手すりブラケットNの施工

1 φ35手すり棒(35 襖用脱着手すり棒)を取付ける場合は、φ32アダプターを取りはずしてください。

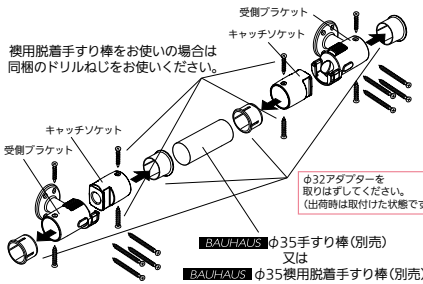

2 片方の受側ブラケットを取付けます。(説明では右を先に付けます。)

扉枠からブラケットのセンターピッチで25mm以上離してください。レバーハンドルなどに手すり棒が当たる場合は別途ベースプレートで対応ください。※廊下等の横手すりと連続で使用される場合は、その高さに合わせてください。

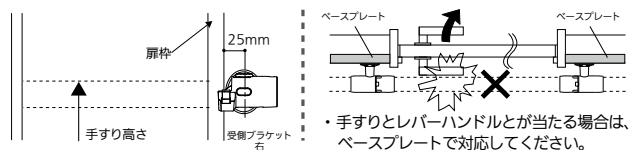

3 ブラケットピッチを決めて手すり棒をカットします。

手すり棒長さ=ブラケットピッチから、-82mmカットします。

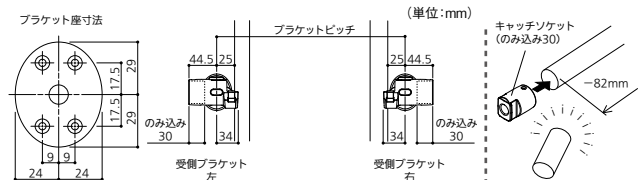

■ φ32手すり棒(32 襖用脱着手すり棒)を取付ける場合

- φ32アダプターをはずさないでください。
- 連続手すり側に **BAUHAUS** φ32手すり棒を使用する場合はスペーサーをご使用ください。

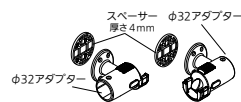

■ 連続手すりとして使用されない場合

- エンドキャップの脱着防止のため、必ずねじ止めてください。



4 片方のキャッチソケットを差込み、手すり棒とねじ止めてください。

(襖用脱着手すり棒の場合はドリルねじを使用してください。)

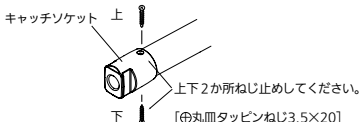

5 左側の受側ブラケットを取付けます。

もう一方のキャッチソケットを手すり棒に差込み、両端を受側ブラケットにセットして手すり棒が水平になる位置で、先に受側ブラケットをねじ止めます。※両側の受側ブラケットの上下位置を合わせ、ねじれ位置にならない様にしてください。

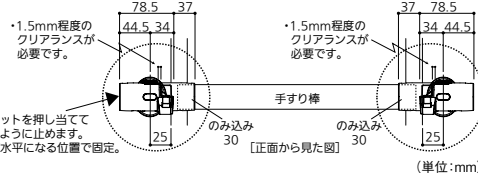

6 受側ブラケットを取付けた後、キャッチソケットをねじ止めます。

